



## **Gefeliciteerd met je nieuwe Popal fiets!**

We hebben de fiets met veel zorg ontworpen, samengesteld en verpakt, zodat je veel plezier hebt aan je nieuwe fiets. Heb je een vraag over de fiets? Neem dan contact op met Voordeelfiets, dit kan per mail naar [info@voordeelfiets.nl](mailto:info@voordeelfiets.nl) of via de telefoon op het nummer **0518 419 100**.

Door de diverse stappen in deze montagehandleiding te doorlopen zorg je ervoor dat he in een handomdraai klaar bent met de montage.

**Tip!** *Om zo lang mogelijk van je nieuwe Popal fiets te kunnen genieten is het belangrijk om je fiets in te vetten of tijdens de montage in te spuiten met siliconenspray.*

## **Uitpakken**

Pak de fiets voorzichtig uit de doos en plaats deze stabiel op een zachte ondergrond zodat deze niet kan beschadigen. Een oud kleed, een groot stuk karton lenen zich goed als zachte ondergrond. Voorkom ook dat de fiets omvalt tijdens het monteren, ook dit voorkomt beschadigingen aan de nieuwe fiets.

De fiets is goed verpakt met o.a. tie wraps, verpakkingsschuim en karton. Bij het uitpakken heb je op een aantal punten een kniptang of mesje nodig om de fiets uit te kunnen pakken. Let ook hier ook goed dat je de fiets hierbij niet beschadigd.

Pak alle onderdelen eerst uit en leg ze apart zodat je niets kwijtraakt tijdens montage.

## Voorwiel, spatbord, transportrek (deel 1)

Begin met het monteren van het voorwiel, voorspatbord en transportrek voor op de fiets (indien het een fiets is met transportrek). Als je deze onderdelen eerst monteert kun je de fiets stabiel op de fietstandaard laten staan bij de rest van de montage.

- A. Draai de voorvork in de juiste richting zodat deze goed staat. De voorvork staat goed als de buiging in de voorvork naar voren staat.
- B. Schroef de buitenste moeren aan weerszijde van het voorwiel los.
- C. Schuif het wiel tussen de voorvork en plaats het spatbord tussen de voorvork met het lipje aan de achterzijde van de voorvork. Schroef het spatbord vast aan de bovenzijde van de voorvork met de lange bout, moer, en ringen.
- D. Plaats eerst de ringen met het haakje aan de as op de voorvork, het haakje valt in een klein gaatje vlak boven de plaats waar de as van het wiel in de voorvork valt. Dit is een borging waarmee het wiel niet zomaar eruit kan vliegen wanneer er een moer los raakt. Plaats de spatbordstangen vervolgens aan de as van het voorwiel. Daarna de stangen voor het transportrek, één met haak voor de koplamp aan de linkerkant en één stang zonder haak aan de rechterkant. Tot slot een ring en een moer om het wiel vast te zetten.



## Trappers

A. **Waarschuwing!** Op een trapper staat een L (links) of een R (rechts) die aangeven voor welke kant hij bestemd is. Monteer de trappers aan de juiste zijde anders draai je het schroefdraad kapot en is de trapper en de crank niet meer te gebruiken!

**Tip!** Vet de uiteinden (het schroefdraad) in om in de toekomst de trappers eenvoudig te kunnen verwisselen mocht dit nodig zijn.

B. Draai het draadeind van de trapper altijd eerst met de hand in de schroefdraad van de crank. Zou dat meteen met een sleutel gebeuren, dan kan de draad onherstelbaar beschadigen.

In tegenstelling tot het rechter pedaal heeft de linker trapper een linkse schroefdraad. Vastzetten gaat tegen de wijzers van de klok in en losdraaien gaat dus met de wijzers van de klok mee.

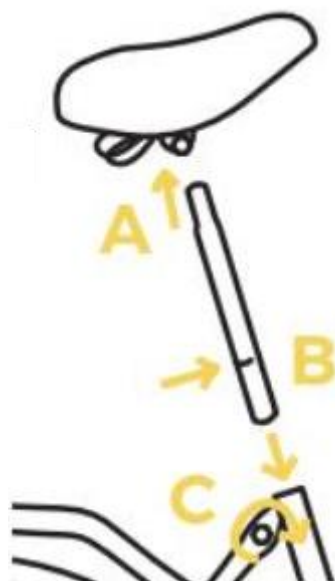
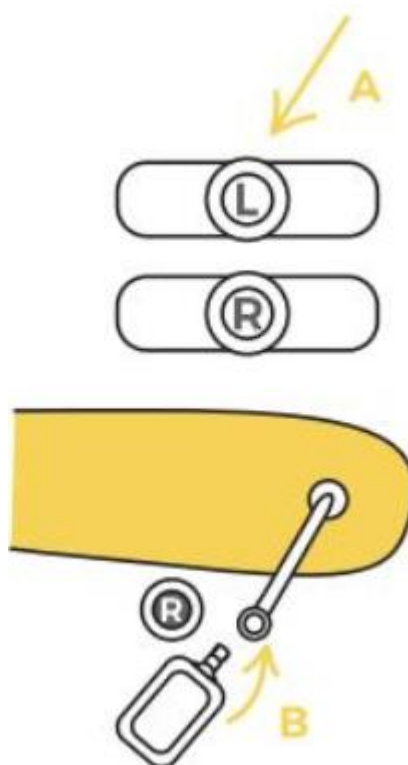

## Zadel

**Tip!** Vet de zadelpen in voordat je deze plaatst in het frame. Hierdoor kan je deze in de toekomst eenvoudig in hoogte verstellen. Zonder vet kan de zadelpen heel vast komen te zitten in het frame.

A. Pak de zadelpen en schuif deze met de smalle kant in de zadelstrop onder het zadel een draai deze aan weerszijde aan de zadelstrop vast.

B. Plaat het zadel in het frame en zorg er voor dat de markering voor de maximale hoogte in het frame verdwijnt.

C. Draai de zadelpen vast.

## Stuur

**Tip!** Vet het stuur in voordat je deze plaatst. Hierdoor kan je in de toekomst het stuur gemakkelijk in hoogte verstellen en bescherm je de stuurpen tegen corrosie.

A. Laat het stuur in het frame zakken. Let op de markering van de maximale hoogte mag niet meer zichtbaar zijn.

B. Draai het stuur aan de bovenzijde vast met een steek- of inbussleutel (afhankelijk van het type stuur). Dicht indien van toepassing het gat af met het meegeleverde rubberen afdekdopje.

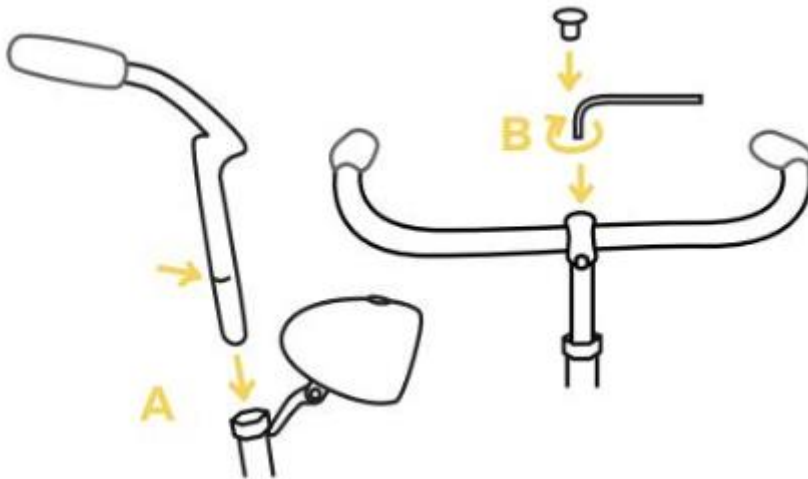

## Voorlamp

*Heb je een fiets met transportrek? In dat geval wordt de voorlamp gemonteerd aan de voordrager. De instructie hiervoor vind je verderop bij de montage van het transportrek.*

A. Monteer de lamp aan de lamphouder. Deze zit op de brug van de voorvork of aan de stuurstang.

B. Trek de plastic strip uit de lamp om deze te activeren

C. Werkt de lamp niet na het verwijderen van de strip? Maak dan de lamp open met een schroevendraaier en herplaats of indien nodig vervang de batterijen.

## Achterlicht

A. Monteer het achterlicht op de beugel op de bagagedrager. Bij bepaalde modellen is het achterlicht al voor gemonteerd.

B. Trek het plastic lipje uit het achterlicht om deze te activeren.

C. Werkt de lamp niet na het verwijderen van de strip? Maak dan de lamp open met een schroevendraaier en herplaats of indien nodig vervang de batterijen.

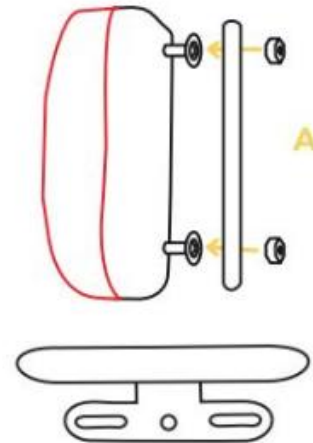

## Transportrek

Er zijn twee type transportrekken:

A. Het transportrek dat met haken aan het stuur wordt bevestigd

B. Het transportrek dat aan de beugel op het balhoofd wordt gemonteerd.

Bevestig het verticale deel aan het horizontale deel van het transportrek met de meegeleverde boutjes, ringetjes en moertjes.

Bevestig het horizontale deel aan de stangen die bij de montage van het voorwiel en spatbord aan de as van het wiel zijn bevestigd.

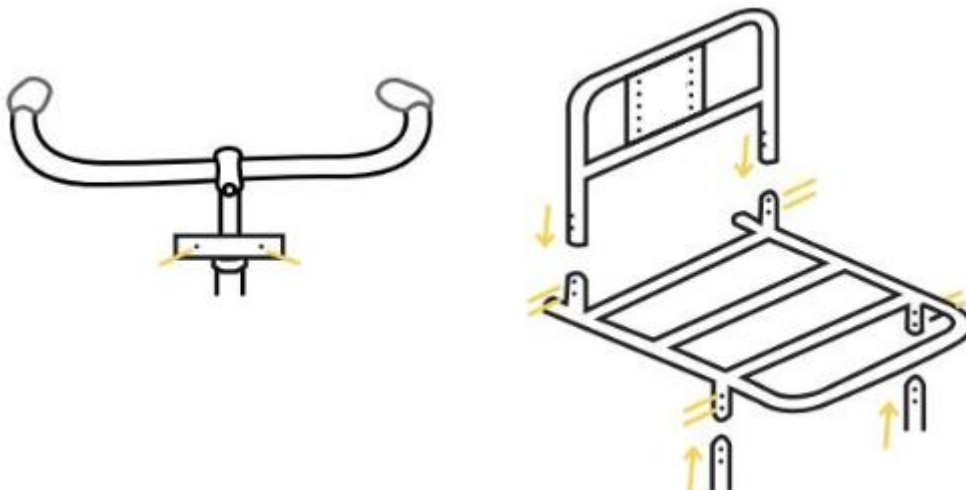

## Bel en banden

Pomp de banden stevig op en monteer de bel. Goed opgepompte banden zorgen ervoor dat je lichter fietst. Daarbij heb je minder kans op een lekke band. Op de buitenband staat de maximale druk die in de band mag komen. Veel fietspompen hebben tegenwoordig een drukmeter zodat je de band exact met de juiste druk kan oppompen.

### Afstellen V-brake handrem

Beoordeel de stand van de remblokken aan de hand van de onderstaande afbeelding. Let op dat de remblokken recht en niet scheef op de velg staan.

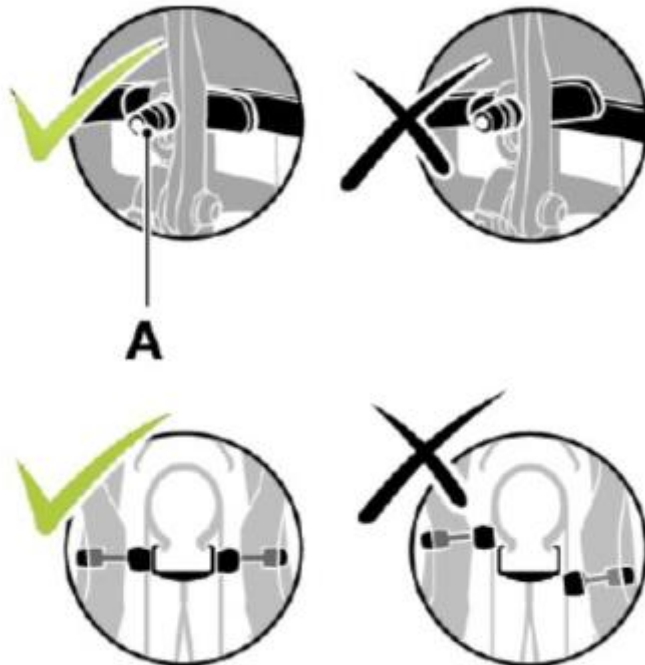

De rem centreren doormiddel van de stelschroef (F) te draaien om de ruimte tussen het remblok en de velg te vergroten of te verkleinen. Zorg dat de afstand tussen het remblok links en rechts gelijk is ten opzichte van de velg.

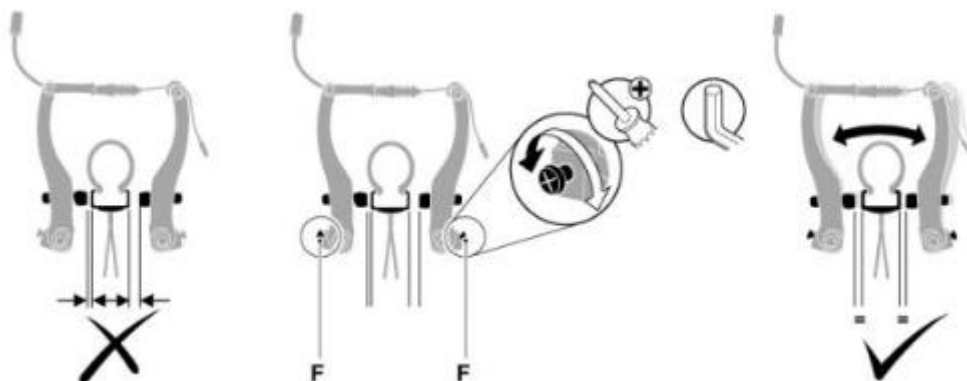

Voor het afstellen van de remkabel volg de onderstaande stappen.

1. Draai de borgmoer (A) los
2. Knijp de handgreep tot de helft in en draai vervolgens de wartel (B) totdat het wiel blokkeert.
3. Til de fiets met het wiel van de grond en controleer of het wiel vrij draait als de handgreep niet wordt ingeknepen.
4. Draai de borgmoer (A) vast.

Indien niet het juiste resultaat kan worden behaald; ga verder met stap 5.

5. Draai de borgmoer (A) los.
6. Draai de wartel (B) in de aangegeven positie.
7. Draai de moer (C) los.
8. Druk beide hefboemen (D) naar elkaar toe totdat de remblokken tegen de velg aan liggen.
9. Span de binnenkabel (E).
10. Draai de moer (C) vast.
11. Herhaal stap 2, 3 en 4.

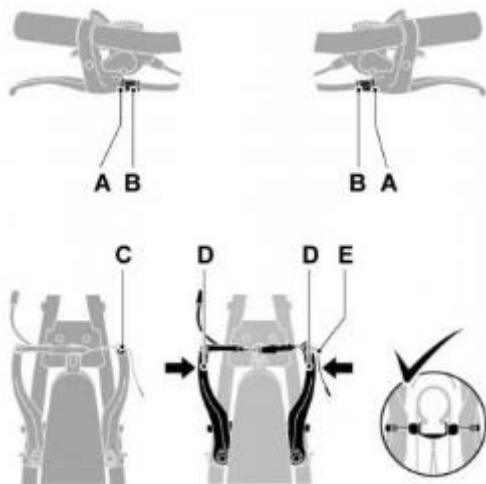



## Afstellen Nexus 3 versnellingen

Om het schakelen zo soepel mogelijk te laten verlopen dient de versnelling goed afgesteld te zijn. Door gebruik kan de versnelling iets gaan afwijken. Slecht schakelen of 'doortrappen' zijn hier voorbeelden van. Volg de onderstaande stappen om de versnelling goed af te stellen.

1. Zet de Revo-schakelhendel in stand **2**.  
Draai vervolgens de kabelafstelbout totdat de rode streep op de drukstang uitgelijnd is met het uiteinde van de naafas.



2. Verplaats tijdens het draaien van de traparm de Revo-schakelhendel tweemaal of driemaal van **3** naar **1** en vervolgens van **1** terug naar **3** om de overschakeling van de versnellingen te controleren. Zet de Revo-schakelhendel terug in stand **2** en controleer of de rode streep op de drukstang uitgelijnd is met het uiteinde van de naafas.

Als deze beide niet zijn uitgelijnd, de kabelafstelbout draaien voor het maken van fijnafstellingen.

3. Na het afstellen van de belarm, de kabelafstelmoer vastdraaien om de kabelafstelbout vast te zetten.



De rode streep op de drukstang dient uitgelijnd te zijn met het uiteinde van de naafas.

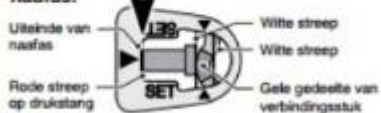

Als de rode streep op de drukstang niet zichtbaar is, zodanig afstellen dat het gele gedeelte op het verbindingstuk zich tussen de twee witte strepen op het raam bevindt.



**Opmerking:**  
Tijdens het afstellen van boven af direct naar de witte strepen kijken.